



#### DETALLES GENERALES

INSTALACIÓN	Recessed with Frame
COLOR EXT-INT	Blanco
DIRECCIÓN DE LA LUZ	Fijo
ÁNGULO DEL HAZ DE LUZ	38°
INT-EXT ESTANQUEIDAD	IP23
MATERIAL	Aluminio
RESISTENCIA MECÁNICA	IK03
USO	Interior
GARANTÍA	3 años

#### DETALLES ELÉCTRICOS

FUENTE DE LUZ	LED
POTENCIA	10W
TEMPERATURA DE COLOR	4000K
FLUJO LUMÍNICO	965 Lm
EFICIENCIA LUMÍNICA	82 Lm/W
DIMABLE	PUSH
DRIVER	Remoto
CLASE DE SEGURIDAD	II
ÍNDICE DE REPRODUCCIÓN CROMÁTICA	CRI>80
TENSIÓN	220-240 V
FREQUENCY	50-60 Hz
CORRIENTE	250 mA
VIDA UTIL	35.000h

**versus**  
K51100.02.RF.WH-WH.38.ST.8.40.PU

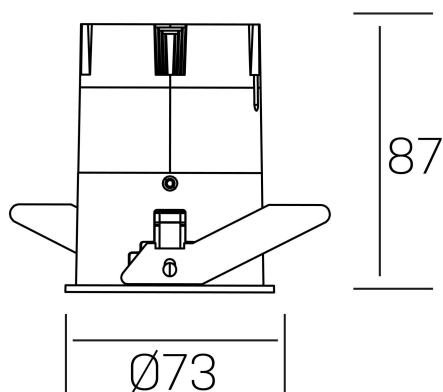

#### DIMENSIONES GENERALES

DIMENSIÓN	Ø 73 mm
AGUJERO DE CORTE	Ø 66 mm
ALTURA	h 87 mm
DIMENSIONES DE EMBALAJE	110 × 145 × 100 mm
PESO NETO	0.22

\*Puede haber una reducción máx. del 15% en el dato de los acabados distintos al blanco.